

СНАМРІОН®

РУКОВОДСТВО ПО ЭКСПЛУАТАЦИИ БЕНЗОРЕЗ СР400

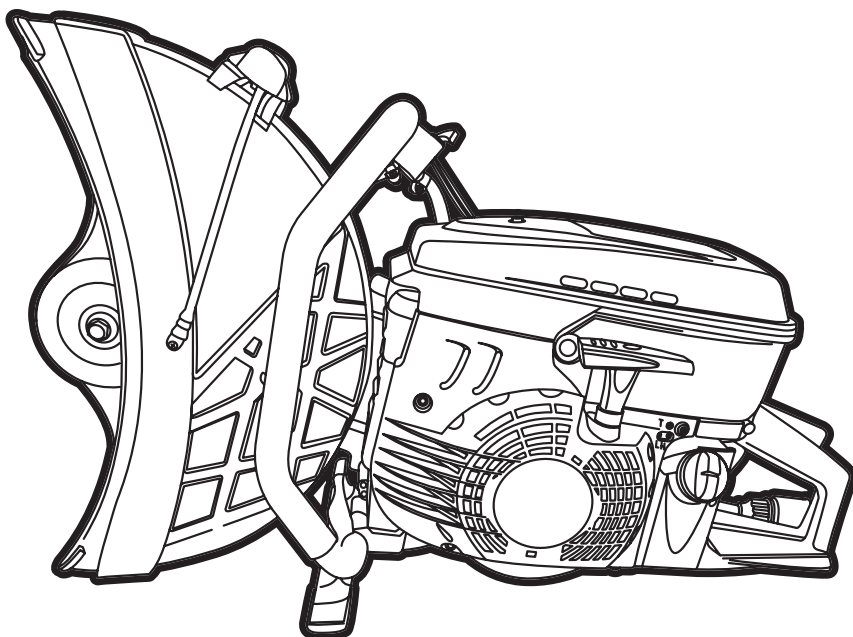

ВНИМАНИЕ!

Обязательно прочитайте руководство по эксплуатации перед началом работы. При работе с устройством необходимо принимать особые меры предосторожности, т.к. работа производится с очень высокой скоростью вращения отрезного диска.

RU РУССКИЙ

EAC

СОДЕРЖАНИЕ

1. ТЕХНИЧЕСКИЕ ХАРАКТЕРИСТИКИ.....	3
2. ВВЕДЕНИЕ	4
3. ЗНАКИ БЕЗОПАСНОСТИ, УПРАВЛЕНИЯ И ИНФОРМАЦИИ.....	5
4. ИСПОЛЬЗОВАНИЕ ПО НАЗНАЧЕНИЮ	7
5. ОБЩИЕ ПРАВИЛА ТЕХНИКИ БЕЗОПАСНОСТИ.....	8
6. ТРЕБОВАНИЯ ТЕХНИКИ БЕЗОПАСНОСТИ ВО ВРЕМЯ ЭКСПЛУАТАЦИИ.....	11
7. ОСНОВНЫЕ УЗЛЫ И ОРГАНЫ УПРАВЛЕНИЯ.....	13
8. СБОРКА	15
9. ПОДГОТОВКА К РАБОТЕ И ЭКСПЛУАТАЦИЯ	17
ПОДГОТОВКА К РАБОТЕ	17
ПРОВЕРКА ДИСКА И КОЖУХА ДИСКА	17
ПРИГОТОВЛЕНИЕ ТОПЛИВНОЙ СМЕСИ.....	18
ЗАПРАВКА ТОПЛИВНОГО БАКА.....	19
ЗАПУСК ДВИГАТЕЛЯ	19
ОСТАНОВКА ДВИГАТЕЛЯ	21
ОБКАТКА БЕНЗОРЕЗА	21
ОТРЕЗНЫЕ ДИСКИ	22
МЕРЫ ЗАЩИТЫ ОТ ОТДАЧИ	23
УСТАНОВКА КОЖУХА ДИСКА	25
ОСНОВНЫЕ ПРИЕМЫ РАБОТЫ И ТЕХНИКА РЕЗАНИЯ	25
10. ТЕХНИЧЕСКОЕ ОБСЛУЖИВАНИЕ	28
ВИДЫ РАБОТ И ПЕРИОДИЧНОСТЬ ТЕХНИЧЕСКОГО ОБСЛУЖИВАНИЯ	28
ВНЕШНЯЯ ОЧИСТКА БЕНЗОРЕЗА	30
ОБСЛУЖИВАНИЕ КОЖУХА ДИСКА	30
ПРОВЕРКА КРЕПЕЖНЫХ ДЕТАЛЕЙ	30
ПРОВЕРКА ОРГАНОВ УПРАВЛЕНИЯ.....	30
ОБСЛУЖИВАНИЕ ВОЗДУШНОГО ФИЛЬТРА	30
ОБСЛУЖИВАНИЕ ТОПЛИВНОГО ФИЛЬТРА.....	32
ОБСЛУЖИВАНИЕ ТОПЛИВНОГО БАКА	32
ОБСЛУЖИВАНИЕ СИСТЕМЫ ОХЛАЖДЕНИЯ ДВИГАТЕЛЯ.....	32
ОБСЛУЖИВАНИЕ КАРБЮРАТОРА.....	32
ОБСЛУЖИВАНИЕ ТОПЛИВОПРОВОДА	33
ОБСЛУЖИВАНИЕ СВЕЧИ ЗАЖИГАНИЯ	33
ОБСЛУЖИВАНИЕ ГЛУШИТЕЛЯ.....	34
ОБСЛУЖИВАНИЕ АМОРТИЗАТОРОВ	34
ОБСЛУЖИВАНИЕ РЕМНЯ	35
ЗАМЕНА ПРИВОДНОГО РЕМНЯ	35
11. ХРАНЕНИЕ, ТРАНСПОРТИРОВАНИЕ, РЕАЛИЗАЦИЯ И УТИЛИЗАЦИЯ.....	36
12. ПОИСК И УСТРАНЕНИЕ НЕИСПРАВНОСТЕЙ.....	38
13. ГАРАНТИЙНЫЕ ОБЯЗАТЕЛЬСТВА.....	40

1. ТЕХНИЧЕСКИЕ ХАРАКТЕРИСТИКИ

Характеристика	Значение
Двигатель	Двухтактный, одноцилиндровый с воздушным охлаждением
Номинальная мощность, кВт/л.с. при 9000 об/мин (ISO7293)	4,0/5,5
Максимальная глубина резания с диском 350 мм, мм	145
Рабочий объем двигателя, см ³	93,6
Диаметр цилиндра, мм	56
Ход поршня, мм	38
Свеча зажигания	NGK BPMR7A
Способ запуска	Ручной стартер
Максимальные обороты без нагрузки, об/мин	9500±150
Обороты холостого хода, об/мин	2600±200
Объем топливного бака, л	1
Топливо	Смесь бензина с октановым числом 92 и масла для двухтактных двигателей CHAMPION в соотношении 50:1*
Удельный расход топлива, г/кВт*час	580
Максимальный расход топлива, кг/час	2,2
Диаметр отрезного диска** максимальный, мм	400
Диаметр посадочного отверстия, мм	20/25,4
Момент затяжки отрезного диска, Нм	20
Максимальная угловая скорость вращения диска, м/с	86
Обороты вращения шпинделя максимальные, об/мин	4000
Уровень звукового давления, дБа	108
Уровень мощности звука, дБа	115,5
Гарантированный уровень мощности звука LWA, дБа	116
Вибрация (ISO 22867), м/с ² Передняя/задняя рукоятка	10,3/9,8
Вес (без диска с пустым баком), кг	12
Размер бензореза (длина×ширина×высота) с установленным диском, мм	810x220x460
Размер упаковки (длина×ширина×высота), мм	740x290x500

(*) Для приготовления топливной смеси допускается использование аналогичных масел для двухтактных двигателей в пропорции, рекомендованной производителями масла.

(**) Диск отрезной в комплекте поставки не входит.

РЕКОМЕНДАЦИИ ПО ПРИМЕНЕНИЮ ОТРЕЗНОГО ДИСКА

Номинальная скорость вращения, об/мин	4700
Номинальная угловая скорость вращения, м/с	86
Диаметр посадочного отверстия, мм	20/25,4
Максимальная толщина полотна, мм	4

Технические характеристики могут быть изменены без предварительного уведомления.

2. ВВЕДЕНИЕ

Уважаемый пользователь!

Благодарим за покупку продукции CHAMPION. Настоящее Руководство содержит краткое техническое описание устройства, Правил эксплуатации и технического обслуживания бензореза CHAMPION. Для обеспечения безопасности не следует пользоваться бензорезом до изучения Руководства. Гарантийные обязательства выполняются только при соблюдении правил эксплуатации и технического обслуживания, изложенных в настоящем руководстве. Перед началом работ внимательно прочтите руководство. Эксплуатируйте устройство в соответствии с правилами и с учетом требований безопасности, а также руководствуясь здравым смыслом. Сохраните руководство, при необходимости Вы всегда можете обратиться к нему.

Продукция CHAMPION отличается высокой мощностью и производительностью, продуманным дизайном и эргономичной конструкцией, обеспечивающей удобство её использования. Линейка техники CHAMPION регулярно расширяется новыми устройствами, которые постоянно совершенствуются.

Производитель оставляет за собой право без предварительного уведомления вносить изменения в комплектность, конструкцию отдельных узлов и деталей, не ухудшающие качество изделия. В связи с этим происходят изменения в технических характеристиках, и содержание руководства может не полностью соответствовать приобретенному устройству. Имейте это в виду, изучая руководство по эксплуатации*.

Внешний вид продукции может отличаться от изображения на титульном листе руководства по эксплуатации.



ПРЕДУПРЕЖДЕНИЕ!

Бензорез является устройством для резания металла и минеральных материалов (бетон, асфальт, гранит и т.п.) с высокой скоростью вращения отрезного диска. Во время работы должны быть предприняты специальные меры предосторожности для того, чтобы снизить вероятность возникновения несчастных случаев. Беспоечность или неправильное использование бензореза может стать причиной серьезных травм. Прочтите данное руководство перед использованием и неукоснительно соблюдайте его.

(*) С последней версией руководства по эксплуатации можно ознакомиться на сайте www.championtool.ru

3. ЗНАКИ БЕЗОПАСНОСТИ, УПРАВЛЕНИЯ И ИНФОРМАЦИИ

Знаки безопасности, управления и информации размещены на бензореже в виде наклеек, либо нанесены рельефно на корпусе.

	Убедитесь, что полотно диска не треснуло или не повреждено каким-либо другим образом		Не используйте диски от циркулярных пил
	Предупреждение! Осторожно! Внимание!		При резке образуется пыль, при вдыхании это может привести к травмам. Используйте сертифицированные защитные средства органов дыхания. Избегайте вдыхания выхлопных газов. Всегда обеспечивайте хорошую вентиляцию. Запрещается резать асбестосодержащие материалы
	Отдача (обратный удар) может быть внезапной, быстрой и сильной. Отдача может привести к опасным для жизни травмам. Прочтите и усвойте инструкции в руководстве перед использованием бензорежа		Искры от отрезного диска могут вызвать возгорание горючих материалов (бензин, газ, дерево, одежда, сухая трава и т. д.)
	Прочтите руководство по эксплуатации перед началом работы		Посторонние люди, дети и животные должны находиться на безопасном расстоянии вне рабочей зоны. Запрещается находиться ближе 30 м от работающего устройства
	При работе надевайте средства индивидуальной защиты - защитные очки, наушники, защитную каску, средства защиты дыхательных путей		Носите прочную обувь на не скользящей подошве. Запрещается работать босиком или в обуви с открытым верхом

	Снимайте колпачок высоковольтного провода со свечи зажигания при проведении ремонта или технического обслуживания		Работайте в защитных перчатках
ПРЕДУПРЕЖДЕНИЕ! Убедитесь в отсутствии утечки топлива. Запрещается заправка топливного бака при работающем двигателе.	Убедитесь в отсутствии утечки топлива. Запрещается заправка топливного бака при работающем двигателе		Заправка топливного бака смесью бензин/масло
ГОРЯЧО! ГЛУШИТЕЛЬ!	Не прикасайтесь к глушителю, пока он горячий		Воздушная заслонка

РАСШИФРОВКА СЕРИЙНОГО НОМЕРА

XXAABVCCDDDD

XX - Код производителя

AA - Номер модели

BB - Год производства

CC - Месяц производства

DDDDD - Уникальный номер модели

Месяц и год изготовления указан на упаковке и (или) устройстве в составе серийного номера.

4. ИСПОЛЬЗОВАНИЕ ПО НАЗНАЧЕНИЮ

Бензорез (далее по тексту бензорез или устройство) предназначен для резки металлов и минеральных материалов (бетон, асфальт, гранит и т.п.) на открытом воздухе, с соблюдением всех требований Руководства по эксплуатации.

Для обученных особым образом пользователей с целью проведения спасательных операций можно использовать специальные отрезные диски, с помощью которых можно резать различные армированные (комбинированные) материалы.



Устройство сконструировано таким образом, что оно безопасно и надежно, если эксплуатируется в соответствии с Руководством. Прежде чем приступить к эксплуатации устройства прочтите и усвойте Руководство по эксплуатации. Если Вы этого не сделаете, результатом может явиться травма или повреждение устройства.



ВНИМАНИЕ!

Использование устройства в любых других целях, не предусмотренных настоящим руководством, является нарушением условий безопасной эксплуатации и прекращает действие гарантийных обязательств поставщика. Производитель и поставщик не несут ответственности за повреждения, возникшие вследствие использования устройства не по назначению. Выход из строя устройства при использовании не по назначению не является гарантийным случаем.



ВНИМАНИЕ!

Запрещается вносить какие-либо изменения в конструкцию устройства. Это может стать причиной получения серьезной травмы, а также причиной выхода из строя устройства. Производитель и поставщик не несут ответственности за любые ущерб и убытки, возникшие из-за эксплуатации устройства с самостоятельно произведенными конструктивными изменениями.



ВНИМАНИЕ!

Используйте для ремонта и обслуживания расходные материалы, рекомендованные заводом-изготовителем и оригинальные запасные части. Использование не рекомендованных расходных материалов, не оригинальных запчастей лишает Вас права на гарантийное обслуживание устройства.



ВНИМАНИЕ!

Запрещается использовать бензорез для распиливания древесины, а также обработки/обтачивания материала боковой поверхностью диска. Запрещается монтаж других режущих инструментов, например, пильных дисков от циркулярных пил, вместо отрезного диска на бензорез.

Назначенный срок службы 5 лет. По истечении срока службы устройство направляется в авторизованный сервисный центр для принятия решения об установлении нового срока службы или утилизации.

5. ОБЩИЕ ПРАВИЛА ТЕХНИКИ БЕЗОПАСНОСТИ

Внимательно прочтите данное руководство. Ознакомьтесь с устройством прежде, чем приступать к эксплуатации. Ознакомьтесь с работой органов управления. Знайте, что делать в экстренных ситуациях. Обратите особое внимание на информацию, которой предшествуют следующие заголовки:



ПРЕДУПРЕЖДЕНИЕ!

Невыполнение требований руководства приведет к смертельному исходу или получению тяжелых травм.



ОСТОРОЖНО!

Невыполнение требования руководства приведет к получению травм средней тяжести.



ВНИМАНИЕ!

Невыполнение требования руководства приведет к повреждению устройства.



ПРИМЕЧАНИЕ!

Указывает на информацию, которая будет полезна при эксплуатации устройства.

1. Прежде чем начать работу в первый раз, получите инструктаж продавца или специалиста, как следует правильно обращаться с устройством, при необходимости пройдите курс обучения.
2. Несовершеннолетние лица к работе с устройством не допускаются, за исключением лиц старше 16 лет, проходящих обучение под надзором.
3. Эксплуатируйте устройство в хорошем физическом и психическом состоянии.



ПРЕДУПРЕЖДЕНИЕ!

Не работайте с устройством в болезненном или утомленном состоянии, в состоянии алкогольного или наркотического опья-

нения, после употребления сильно действующих лекарств или иных веществ, способных оказать влияние на физическое и психическое состояние.

4. Работайте только в дневное время или при хорошем искусственном освещении.
5. Устройство разрешается передавать или давать во временное пользование (напрокат) только тем лицам, которые хорошо знакомы с данной моделью и обучены обращаться с ней. При этом обязательно должно прилагаться руководство по эксплуатации.
6. Не начинайте работать, не подготовив рабочую зону и не определив беспрепятственный путь на случай эвакуации.
7. Не рекомендуется работать устройством в одиночку. Позаботьтесь о том, чтобы во время работы на расстоянии слышимости кто-то находился, на случай если Вам понадобится помощь.



ПРЕДУПРЕЖДЕНИЕ!

При неблагоприятной погоде (дождь, снег, лед, ветер, град) рекомендуется отложить проведение работ – существует повышенная опасность несчастного случая!

8. Посторонние люди, дети и животные должны находиться на безопасном расстоянии вне опасной зоны. Запрещается находиться ближе 30 м от работающего устройства. В опасной зоне разрешается находиться только персоналу в защитном снаряжении (перечень средств индивидуальной защиты приведен в конце раздела). Зона разлета разрезаемых материалов показана на рисунке ниже.



Рис. 1 Зона разлета разрезаемых материалов

9. Проверяйте устройство перед работой, чтобы убедиться, что все рукоятки, крепления, кожух диска и предохранительные приспособления находятся на месте и в исправном состоянии.
10. Храните устройство в закрытом месте, недоступном для детей.
11. Работайте в плотно облегающей одежде. Не носите широкую одежду и украшения, так как они могут попасть в движущиеся части устройства.
12. Наденьте прочные защитные перчатки. Перчатки снижают передачу вибрации на руки. Продолжительное воздействие вибрации может вызвать онемение пальцев и другие болезни.
13. Носите прочную обувь на не скользящей подошве для большей устойчивости. Не работайте с устройством босиком или в открытой обуви.
14. Всегда используйте защитные очки при работе.
15. Во избежание повреждения органов слуха рекомендуется во время работы с устройством использовать защитные наушники.
16. Всегда используйте средства защиты дыхательных путей.
17. Не вносите изменения в конструкцию устройства. Производитель и поставщик снимают с себя ответственность

за возникшие в результате этого последствия (травмы и повреждения устройства).

18. Всегда руководствуйтесь здравым смыслом. Невозможно предусмотреть все ситуации, которые могут возникнуть перед Вами. Если Вы в какой-либо ситуации почувствовали себя неуверенно, обратитесь за советом к специалисту: дилеру, механику авторизованного сервисного центра, опытному пользователю.

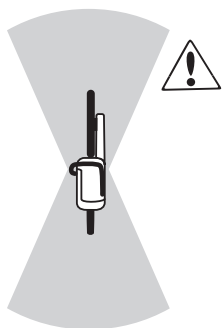
ВОЗМОЖНЫЕ ОШИБОЧНЫЕ ДЕЙСТВИЯ ПЕРСОНАЛА, КОТОРЫЕ ПРИВОДЯТ К ИНЦИДЕНТУ ИЛИ АВАРИИ

Ошибочные действия персонала, которые приводят к инциденту или аварии выделены в руководстве по эксплуатации пометками **ПРЕДУПРЕЖДЕНИЕ!** **ОСТОРОЖНО!** **ВНИМАНИЕ!**

ПЕРЕЧЕНЬ КРИТИЧЕСКИХ ОТКАЗОВ

Ненормальная работа двигателя (шум, вибрация, дым), оплавление корпуса, повреждение корпуса (в т. ч. топливного бака), повреждение рукояток, неисправности сцепления, ремня привода.

КРИТЕРИИ ПРЕДЕЛЬНЫХ СОСТОЯНИЙ



ПРИМЕЧАНИЕ!

Критерием предельного состояния устройства является дальнейшая эксплуатация недопустима или экономически нецелесообразна. Например, чрезмерный износ, коррозия, деформация, старение или разрушение узлов и деталей, или их совокупности при невозможности их устранения в условиях авторизованных сервисных центров оригинальными деталями, или экономическая нецелесообразность проведения ремонта.

Критерием предельного состояния устройства является чрезмерный износ или повреждение двигателя.

ДЕЙСТВИЯ ПЕРСОНАЛА ПРИ НАСТУПЛЕНИИ КРИТИЧЕСКИХ ОТКАЗОВ ИЛИ ДОСТИЖЕНИИ ПРЕДЕЛЬНОГО СОСТОЯНИЯ

При наступлении критических отказов необходимо прекратить эксплуатацию устройства и обратиться в авторизованный сервисный центр для диагностики и ремонта.

При достижении предельного состояния необходимо утилизировать устройство.

СРЕДСТВА ИНДИВИДУАЛЬНОЙ ЗАЩИТЫ

Для предотвращения возможных травм головы, глаз, рук, ног, органов слуха и дыхания следует надевать для работы приспособления для защиты тела и средства индивидуальной защиты (Рис. 2).

Одежда должна соответствовать размеру тела, т.е. должна плотно прилегать к телу, но не сковывать движений. Не следует носить одежду, к которой могут пристать частицы материалов (брюки с отворотами, куртки или брюки с открытыми карманами и т.д.), особенно при резке металлов.

При выполнении всех работ следует надевать защитную каску (А). Защитную каску необходимо регулярно проверять на предмет повреждений и заменять не реже, чем раз в 5 лет. Пользуйтесь только проверенными защитными касками.

Защитная маска (В) защищает лицо от шлифовальной пыли и частиц материала. Во избежание травм глаз и лица следует при работе с устройством всегда надевать защитные очки (С) или защитную маску.

Во избежание травм органов слуха следует всегда надевать подходящие средства защиты от шума (наушники D, капсулы, беруши и пр.).

При сухой резке материалов, при которой возникает мелкая каменная пыль (камни, бетон и др.), необходимо обязательно надевать предусмотренный для этого респиратор (Е).

Защитные перчатки (F) из прочной кожи относятся к обязательным средствам защиты и их следует постоянно надевать для работы с бензорезом.

При работе с бензорезом необходимо надевать рабочие ботинки или сапоги (G) с ребристой подошвой, стальными носиками и защитными голенищами. Предохранительная обувь обеспечивает защиту от порезов и устойчивую стойку.

При выполнении всех работ постоянно носите рабочий костюм (H) из прочного материала, обладающего достаточной огнестойкостью. Рабочий костюм необходимо регулярно чистить, ремонтировать и менять при необходимости.



Рис. 2 Средства индивидуальной защиты

6. ТРЕБОВАНИЯ ТЕХНИКИ БЕЗОПАСНОСТИ ВО ВРЕМЯ ЭКСПЛУАТАЦИИ

ПОЖАРНАЯ БЕЗОПАСНОСТЬ

1. Топливо является легко воспламеняемым и взрывоопасным веществом. Не курите, не допускайте наличия искр и пламени в зоне хранения топлива и при заправке топливного бака. Перед заправкой и техническим обслуживанием заглушите двигатель и убедитесь в том, что он остыл.
2. Не запускайте двигатель при наличии запаха топлива.
3. Не работайте с устройством, если топливо было пролито во время заправки. Перед запуском тщательно протрите поверхности топливного бака и двигателя от случайно пролитого топлива.
4. Для очистки деталей не используйте бензин или другой воспламеняющийся растворитель.
5. Не проверяйте наличие искры при снятой свече зажигания. Используйте только тестеры свечей зажигания, соответствующие техническим требованиям.
6. Не допускается работа ближе 1 м до конструкций из дерева и других горючих материалов. При работе двигателя детали выхлопной системы сильно нагреваются, что может вызвать воспламенение этих материалов или взрыв. Искры от отрезного диска также могут вызвать возгорание горючих материалов.

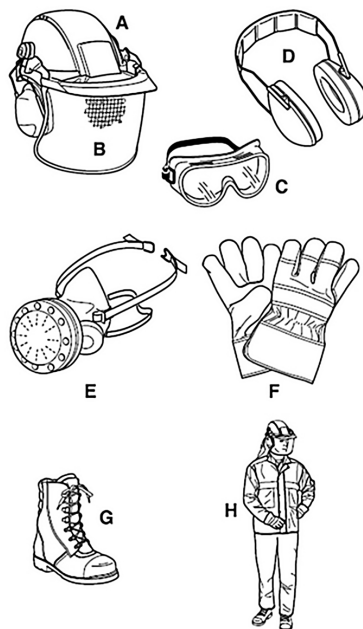
ЭЛЕКТРИЧЕСКАЯ БЕЗОПАСНОСТЬ

1. Не запускайте двигатель, когда неисправность системы зажигания вызывает пробой и искрение.
2. Убедитесь перед резанием, что на месте работы отсутствуют электрические кабели! Если кабели присутствуют, необходимо обесточить их,

выполнить мероприятия по защите от несанкционированного подключения (таблички, инструктаж и т.п.) и максимально защитить от возможного контакта с отрезным диском.

ХИМИЧЕСКАЯ БЕЗОПАСНОСТЬ

1. Избегайте контакта с топливом. Возможно раздражение кожных покровов, слизистой оболочки глаз, верхних дыхательных путей, или аллергические реакции при индивидуальной непереносимости. Частый контакт с топливом может привести к острым воспалениям и хроническим экземам.
2. Никогда не вдыхайте выхлопные газы. Выхлопные газы содержат угарный газ, который не имеет цвета и запаха, и является очень ядовитым. Попадание угарного газа в органы дыхания может привести к потере сознания или к смерти.
3. Никогда не запускайте двигатель внутри помещения или в плохо проветриваемых местах.
4. Резка асбестосодержащих изделий запрещается.

ФИЗИЧЕСКАЯ БЕЗОПАСНОСТЬ (ТРАВМЫ)

1. Всегда твердо стойте на земле, не теряйте равновесия. Перед началом работы осмотритесь, нет ли на участке препятствий, о которые Вы можете споткнуться и упасть.
2. Держите устройство двумя руками.
3. Следите, чтобы ноги/руки не располагались вблизи рабочих органов и вращающихся частей.
4. Всегда сохраняйте безопасную дистанцию относительно других людей, которые работают вместе с Вами.

5. Соблюдайте особую осторожность при изменении направления движения.
6. Соблюдайте особую осторожность при выполнении работ в стесненных условиях (в ограниченном пространстве).
7. Не дотрагивайтесь до горячего глушителя и ребер цилиндра, так как это может привести к серьезным ожогам.
8. Заглушите двигатель перед перемещением устройства с одного места на другое.
9. Все работы по техническому обслуживанию и ремонту проводите при заглушенном двигателе и снятом со свечи зажигания колпачке высоковольтного провода.
10. При работах на высоте всегда используйте подъемную платформу. Запрещается работать на лестнице, в неустойчивом положении, на высоте, когда устройство поднято выше уровня плеча.

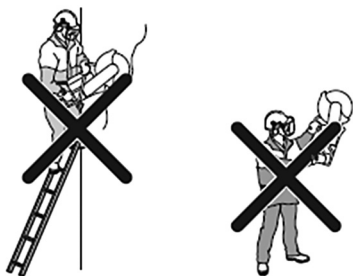

11. Запрещается использовать алмазный диск для резки пластмассы. При резке выделяется тепло, которое может расплавить пластмассу, которая прилипнет к диску и вызовет отдачу.

ТЕХНИЧЕСКАЯ БЕЗОПАСНОСТЬ (УСТРОЙСТВО)

1. Не работайте с устройством, если ребра цилиндра и глушитель загрязнены.
2. Перед запуском двигателя следите за тем, чтобы рабочие органы устройства не соприкасались с посторонними предметами.

ЭКОЛОГИЧЕСКАЯ БЕЗОПАСНОСТЬ

Помните о необходимости охраны окружающей среды и экологии. Прежде чем слить какие-либо жидкости, выясните правильный способ их утилизации. Соблюдайте правила охраны окружающей среды при утилизации моторного масла, топлива, фильтров и других деталей устройства.

По окончании срока службы утилизация устройства должна производиться в соответствии с нормами, действующими в стране, где эксплуатируется устройство.



ВНИМАНИЕ!

Пользователь несет персональную ответственность за возможный вред здоровью и имуществу третьих лиц в случае неправильного использования устройства или использования его не по назначению.

7. ОСНОВНЫЕ УЗЛЫ И ОРГАНЫ УПРАВЛЕНИЯ

Основные узлы и органы управления приведены на Рис. 3.



Рис. 3 Основные узлы и органы управления

- | | |
|--|---|
| 1. Шайба прижимная, болт крепления диска | 12. Клапан декомпрессионный |
| 2. Кожух диска | 13. Кран подачи воды |
| 3. Ручка кожуха диска | 14. Глушитель |
| 4. Ручьятка передняя | 15. Рычаг управления воздушной заслонкой |
| 5. Крышка воздушного фильтра | 16. Рычаг блокировки рычага газа |
| 6. Ручка стартера | 17. Ручьятка задняя |
| 7. Выключатель зажигания | 18. Рычаг газа |
| 8. Кнопка блокировки рычага газа | 19. Адаптер и шланги для подключения воды |
| 9. Крышка топливного бака | 20. Кожух ремня |
| 10. Винты регулировочные карбюратора | 21. Опора |
| 11. Отверстия вентиляционные крышки стартера | 22. Винт натяжения ремня |
| | 23. Кожух режущего узла |

ПРИНЦИП РАБОТЫ БЕНЗОРЕЗА

Бензорез относится к механизмам, приводимым в действие одноцилиндровым двухтактным бензиновым двигателем. Вращающийся коленчатый вал двигателя через сцепление центробежного типа и ременную передачу передает крутящий момент шпинделю (выходному валу) с установленным на нём отрезным диском.

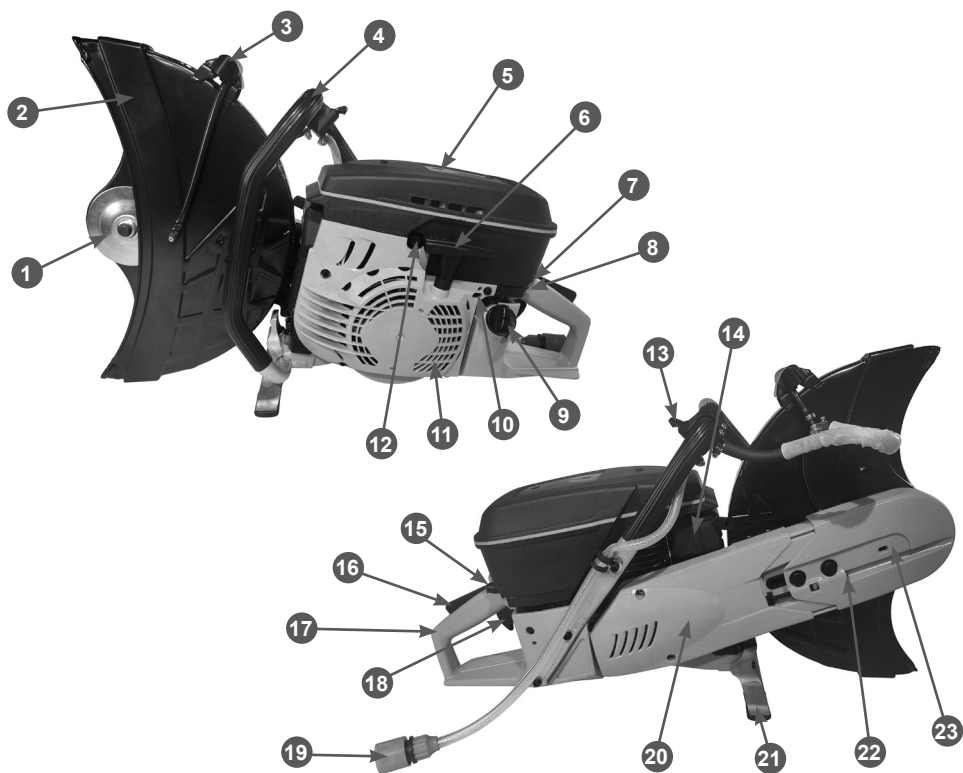
ОПИСАНИЕ ОСНОВНЫХ УЗЛОВ И ОРГАНОВ УПРАВЛЕНИЯ

2. **Кожух диска** — устанавливается над отрезным диском и предназначен для защиты оператора от выбрасываемых частей отрезного диска или фрагментов разрезаемого материала.
3. **Ручка кожуха диска** — служит для установки кожуха диска в необходимое положение.
6. **Ручка стартера** — служит для запуска двигателя.
7. **Выключатель зажигания** — служит для включения и выключения зажигания (для запуска или остановки) двигателя.
8. **Кнопка блокировки рычага газа** предназначена для фиксации рычага газа в среднем положении (дроссельная заслонка приоткрыта) при запуске двигателя.
12. **Клапан декомпрессионный** — служит для запуска двигателя.
14. **Глушитель** — служит для снижения шума выпуска отработавших газов и гашения искр.
15. **Рычаг управления воздушной заслонкой** используется для запуска двигателя: при вытягивании рычага воздушная заслонка закрывается полностью, при нажатии на рычаг воздушная заслонка открывается полностью.
16. **Рычаг блокировки рычага газа** — защитное устройство, которое предназначено для предотвращения случайного нажатия на рычаг газа. Для высвобождения рычага газа необходимо нажать рычаг блокировки.
18. **Рычаг газа** — предназначен для управления оборотами двигателя, управляется нажатием пальца оператора.
19. **Адаптер подключения воды** — предназначен для подключения бака с водой для охлаждения разрезаемого материала и отрезного диска, а также для удаления пыли.
20. **Кожух ремня** — служит для защиты ремня от загрязнения и повреждения.
21. **Винт натяжения ремня** — служит для регулировки натяжения ремня.

8. СБОРКА

КОМПЛЕКТНОСТЬ

Комплектность устройства приведена в Таблице 1.

ТАБЛИЦА 1. Комплектность устройства

Комплектность	Количество
Устройство	1 шт.
Руководство по эксплуатации	1 шт.
Емкость для приготовления топливной смеси	1 шт.
Отвертка	1 шт.
Ключ шестигранный	2 шт.
Ключ комбинированный	1 шт.



ПРИМЕЧАНИЕ!

Производитель оставляет за собой право без предварительного уведомления вносить изменения в комплектность.

Устройство поставляется в практически собранном состоянии. Для окончательной сборки устройства необходимо установить диск отрезной (в комплект поставки не входит). Для этого выполните следующее:

1. Извлеките из упаковки содержимое. Распакуйте все детали и положите их на ровную устойчивую поверхность. Удалите все упаковочные материалы.
2. Открутите болт 7 крепления, снимите прижимную шайбу 6 и переходник 4 (Рис. 4). Убедитесь, что переходник 4 на валу шпинделя 2 соответствует центральному отверстию отрезного диска 5 (Рис. 4).



Рис. 4 Установка отрезного диска

1. Кожух диска 2. Шпиндель
3. Шайба внутренняя 4. Переходник 5. Диск 6. Шайба прижимная 7. Болт крепления
3. Проверьте направление вращения диска. Убедитесь, что диск будет вращаться в направлении, указанном стрелкой на диске. Направление вращения показано стрелками на кожухе режущего узла бензореза и полотне диска (Рис. 5). Определите какой стороной требуется установить диск на бензорез, чтобы направление вращения шпинделя и диска совпали (Рис. 5).

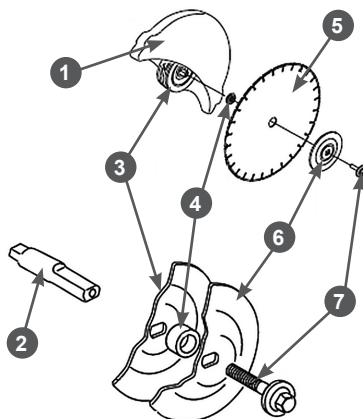

Рис. 5 Проверка направления вращения диска

- Установите отрезной диск. Для этого поместите диск 5 на переходник 4 между внутренней шайбой 3 и прижимной шайбой 6 (Рис. 4). Установите болт крепления 7 (Рис. 4) отрезного диска, не затягивая его. Заблокируйте вращение диска. Вставьте стопор в отверстие режущего узла и поверните диск, пока он не зафиксируется (Рис. 6).
- Затяните болт крепления отрезного диска.

**ПРИМЕЧАНИЕ!**

Момент затяжки болта 20 Нм.

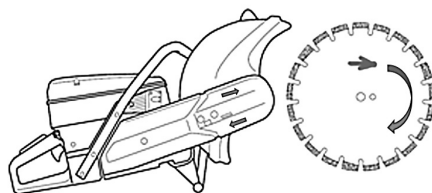

Рис. 6 Блокировка вращения диска

9. ПОДГОТОВКА К РАБОТЕ И ЭКСПЛУАТАЦИЯ

К самостоятельной работе с бензорезом допускаются лица старше 18 лет, прошедшие:

- соответствующую профессиональную подготовку, в том числе по вопросам охраны труда, имеющие свидетельство установленного образца о присвоении квалификационного разряда по профессии;
- медицинский осмотр и признанные годными по состоянию здоровья для работы;
- вводный и первичный инструктаж на рабочем месте, стажировку и проверку знаний по вопросам охраны труда.

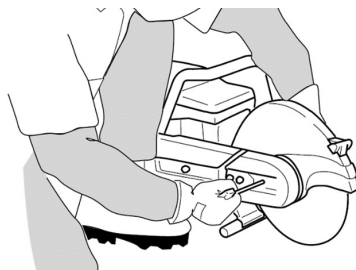
ПОДГОТОВКА К РАБОТЕ

Перед началом работы необходимо сделать следующее:

1. Проверить рабочий костюм и средства индивидуальной защиты (см. раздел ОБЩИЕ ПРАВИЛА ТЕХНИКИ БЕЗОПАСНОСТИ).
2. Проверить исправность диска и кожуха диска.
3. Проверить натяжение ремня (см. раздел ТЕХНИЧЕСКОЕ ОБСЛУЖИВАНИЕ).
4. Проверить затяжку резьбовых соединений крепежных элементов рабочих рукояток, глушителя, воздушного фильтра.
5. Приготовить топливную смесь и заправить топливный бак (см. разделы ПРИГОТОВЛЕНИЕ ТОПЛИВНОЙ СМЕСИ и ЗАПРАВКА ТОПЛИВНОГО БАКА). Плотнo затянуть крышку топливного бака. Убедиться в отсутствии подтекания топливной смеси.
6. Проверить исправность органов управления: рычага управления воздушной заслонкой; рычага газа; рычага блокировки рычага газа; кнопки блокировки, выключателя зажигания; декомпрессионного клапана (см. раздел ЗАПУСК ДВИГАТЕЛЯ).
7. Проверить исправность и правильное функционирование системы гашения вибрации и глушителя (см. раздел ТЕХНИЧЕСКОЕ ОБСЛУЖИВАНИЕ).
8. Проверить обороты холостого хода (диск не должен вращаться).
9. Отрегулировать положение кожуха диска (см. раздел УСТАНОВКА КОЖУХА ДИСКА).
10. Подключить (при необходимости) воду для мокрой резки.
11. Подготовить рабочую зону, при необходимости оградить ее предупреждающими табличками. Осмотреть территорию и исключить влияние окружающих условий (камни, ямы, конструкции и т.п.) на возможность свободного перемещения и на устойчивость рабочей позы. Запомнить места преград, чтобы обойти их.

ПРОВЕРКА ДИСКА И КОЖУХА ДИСКА



ПРЕДУПРЕЖДЕНИЕ!

Отрезной диск может лопнуть и нанести травму оператору.



ПРЕДУПРЕЖДЕНИЕ!

Перед запуском двигателя всегда проверяйте, чтобы кожух диска был установлен надлежащим образом.

Производитель отрезного диска выпускает предупреждения и рекомендации по эксплуатации отрезных дисков и надлежащему уходу за ним.

Отрезной диск необходимо проверить перед его установкой на бензорез, а также следует проводить регулярную проверку диска во время использования. Проверьте диск на наличие трещин, потерянных сегментов (алмазные диски) и отломанных частей. Не используйте поврежденный отрезной диск.

**ПРИМЕЧАНИЕ!**

Информация о дисках размещена в разделе ОТРЕЗНЫЕ ДИСКИ.

На коже диска не должно быть трещин или других повреждений. Замените его, если он поврежден.

ПРИГОТОВЛЕНИЕ ТОПЛИВНОЙ СМЕСИ

Для приготовления топливной смеси (далее по тексту топливная смесь или топливо) используйте неэтилированный бензин с октановым числом 92 и моторное масло для двухтактных двигателей с воздушным охлаждением, которое имеет классификацию JASO FB (FD), в пропорции, рекомендованной производителями масла.

Рекомендуется использовать моторное масло Champion для двухтактных двигателей с воздушным охлаждением, которое имеет классификацию JASO FB (FD).

**ВНИМАНИЕ!**

Для приготовления топливной смеси запрещается использовать моторное масло, предназначенное для двигателей с водяным охлаждением, масло для двухтактных двигателей, имеющих низкие максимальные обороты, масло для четырехтактных двигателей.

Для определения пропорций приготовления топливной смеси используйте Таблицу 2.

Таблица 2. Определение пропорций приготовления топливной смеси

Бензин	Масло	Соотношение
1 литр	20 мл	50:1
5 литров	100 мл	50:1
10 литров	200 мл	50:1

**ВНИМАНИЕ!**

Для приготовления и хранения топливной смеси используйте специальные емкости для бензина. Запрещается использовать емкости из пищевого пластика. Запрещается приготавливать топливную смесь непосредственно в топливном баке.

**ПРЕДУПРЕЖДЕНИЕ!**

Проводите все работы с топливом только на открытом воздухе, или в хорошо проветриваемом помещении, вдали от источников возможного воспламенения. Не запускайте двигатель, если топливо пролито. Протрите топливный бак от остатков пролитой смеси сухой чистой ветошью или дождитесь её полного высыхания.

Для приготовления топливной смеси:

1. Возьмите емкость для приготовления топливной смеси из комплекта поставки устройства.
2. Открутите крышку емкости и залейте в емкость 1 литр бензина до указателя на емкости «1L».
3. Залейте в емкость 20 мл моторного масла Champion до указателя на емкости «50:1».
4. Плотно закрутите крышку емкости и тщательно взболтайте топливную смесь.

При отсутствии штатной емкости для приготовления топливной смеси, используйте специальные емкости для бензина.

1. Вылейте в емкость половину приготовленного для работы бензина.
2. Добавьте необходимое количество рекомендованного моторного масла.
3. Плотно закрутите крышку емкости и тщательно взболтайте топливную смесь.
4. Медленно открутите крышку емкости для того, чтобы выпустить воздух, после чего долейте оставшийся бензин.

- Плотно закрутите крышку емкости и вновь тщательно взболтайте топливную смесь.



ВНИМАНИЕ!

Перед каждой заправкой тщательно взболтайте смесь в емкости.

ЗАПРАВКА ТОПЛИВНОГО БАКА

- Перед заправкой топливного бака остановите двигатель и дайте ему полностью остыть.
- Заполняйте топливный бак на открытом воздухе, или в хорошо проветриваемом помещении, вдали от источников возможного воспламенения.
- Очистите от грязи поверхность рядом с крышкой топливного бака.
- Медленно открутите крышку топливного бака.
- Аккуратно залейте топливную смесь из емкости.
- Не заполняйте топливный бак полностью, должно оставаться пространство для теплового расширения топлива.
- Плотно закрутите крышку топливного бака руками. Перед запуском насухо протрите топливный бак снаружи от остатков пролитого топлива.



ВНИМАНИЕ!

Готовую к работе топливную смесь рекомендуется использовать в течение 30 дней. При длительном хранении топливная смесь окисляется, становится неоднородной и непригодной к применению.



ВНИМАНИЕ!

Для приготовления топливной смеси используйте свежий качественный бензин. Тщательно выдерживайте соотношение бензина и масла. Никогда не заливайте чистый бензин для заправки топливного бака.



ВНИМАНИЕ!

Выход из строя двигателя в результате использования не допустимого стандартами качества топлива, работы на чистом бензине, работы на старой топливной смеси либо на смеси с неправильным соотношением бензин/масло, применения не рекомендованного или некачественного масла не является гарантийным случаем.

ЗАПУСК ДВИГАТЕЛЯ

Перед запуском двигателя необходимо проверить исправность органов управления: рычага управления воздушной заслонкой; рычага газа; рычага блокировки рычага газа; кнопки блокировки, выключателя зажигания; декомпрессионного клапана.

Рычаг управления воздушной заслонкой должен свободно перемещаться из нажатого в вытянутое положение и обратно.

Рычаги газа и блокировки рычага газа, кнопка блокировки должны свободно нажиматься, возвратные пружины должны перемещать рычаги в исходное положение при прекращении нажатия.

Выключатель зажигания должен свободно переключаться в двух крайних положениях «I/0». При переключении в положение «0» запущенный двигатель должен останавливаться.

Декомпрессионный клапан должен свободно нажиматься при заглушенном двигателе, после запуска двигателя должен вернуться в исходное (выдвинутое) положение.

ЗАПУСК ХОЛОДНОГО ДВИГАТЕЛЯ



ПРЕДУПРЕЖДЕНИЕ!

Запрещается запускать двигатель без установленных кожуха диска и отрезного диска.

Заполните топливный бак свежеприготовленной топливной смесью.

**ОСТОРОЖНО!**

Перед запуском необходимо отнести бензорез в сторону от места заправки не менее, чем на 3 м.

**ОСТОРОЖНО!**

Не запускайте двигатель если:

- вы пролили топливо или моторное масло на устройство. Вытрите разлившееся топливо и дайте остаткам топлива испариться;
- вы пролили топливо на себя или на одежду, переоденьтесь. Вымойте часть тела, которая контактировала с топливом. Используйте мыло и воду;
- из устройства вытекает топливо. Регулярно проверяйте наличие утечек из крышки топливного бака и топливных шлангов;
- крышка топливного бака не плотно закрыта после заправки.

Для запуска холодного двигателя необходимо сделать следующее:

1. Выключатель зажигания установите в положение «I».
2. Рычаг управления воздушной заслонкой вытяните до упора.
3. Нажмите на декомпрессионный клапан, чтобы уменьшить давление сжатия в цилиндре, это поможет запустить двигатель. Декомпрессионный клапан всегда следует использовать при запуске. Клапан автоматически вернется в начальное положение при запуске двигателя.

4. Нажмите правой ладонью на рычаг блокировки рычага газа, затем нажмите пальцами на рычаг газа. Нажав и удерживая оба рычага, нажмите большим пальцем кнопку блокировки рычага газа, при этом дроссельная заслонка должна быть заблокирована в середине диапазона движения – установлена в стартовое положение. Снимите руку с задней рукоятки.
5. Возьмитесь за переднюю рукоятку левой рукой. Поставьте правую ногу на нижнюю часть задней рукоятки и прижмите бензорез к земле (Рис. 7). Проверните коленчатый вал двигателя ручным стартером до тех пор, пока не почувствуете сопротивление, затем медленно опустите ручку стартера вниз. Снова медленно потяните за ручку стартера, пока не почувствуете, что стартер вошел в зацепление с маховиком, после чего, резко и с усилием потяните за ручку. После попытки запуска медленно и плавно верните ручку стартера на место.

**ВНИМАНИЕ!**

Всегда строго выполняйте пункт «5» во избежание динамического удара на детали стартера и поломки стартера. Не отпускайте ручку стартера резко с верхнего положения, иначе шнур наматывается на маховик и произойдет поломка стартера. Отпускайте ручку медленно во избежание повреждения стартера. Невыполнение этих требований руководства часто приводит к поломке стартера. Стартер при этом не подлежит ремонту по гарантии.

**ОСТОРОЖНО!**

Запрещается накручивать шнур стартера вокруг руки при запуске двигателя.

6. Как только двигатель запускается, нажмите на рычаг воздушной заслонки, с вытянутым рычагом двигатель останавливается через несколько секунд.

7. Если двигатель все равно останавливается, необходимо повторить запуск.
8. После запуска быстро нажмите и сразу отпустите рычаг газа, после этого двигатель переключится на холостой ход.



Рис. 7 Положение оператора при запуске двигателя

ЗАПУСК ПРОГРЕТОГО ДВИГАТЕЛЯ

Для запуска прогретого двигателя необходимо сделать следующее:

1. Выключатель зажигания установите в положение «I».
2. Рычаг управления воздушной заслонкой должен находиться в нажатом (утопленном) состоянии.
3. Нажмите на декомпрессионный клапан, чтобы уменьшить давление в цилиндре, это поможет запустить двигатель. Декомпрессионный клапан всегда следует использовать при запуске. Клапан автоматически вернется в начальное положение при запуске двигателя.
4. Возьмитесь за переднюю рукоятку левой рукой. Поставьте правую ногу на нижнюю часть задней рукоятки и прижмите бензорез к земле (Рис. 7). Проверните коленчатый вал двигателя ручным стартером до тех пор, пока не почувствуете сопротивление, затем медленно опустите ручку стартера вниз. Снова медленно потяните за ручку стартера, пока не почувствуете, что стартер вошел в зацепление с

маховиком, после чего, резко и с усилием потяните за ручку. После попытки запуска медленно и плавно верните ручку стартера на место.



ВНИМАНИЕ!

Всегда строго выполняйте пункт «4» во избежание динамического удара на детали стартера и поломки стартера. Не отпускайте ручку стартера резко с верхнего положения, иначе шнур наматывается на маховик и произойдет поломка стартера. Отпускайте ручку медленно во избежание повреждения стартера. Невыполнение этих требований руководства часто приводит к поломке стартера. Стартер при этом не подлежит ремонту по гарантии.



ОСТОРОЖНО!

Запрещается накручивать шнур стартера вокруг руки при запуске двигателя.

5. После запуска быстро нажмите и сразу отпустите рычаг газа, после этого двигатель переключится на холостой ход.

ОСТАНОВКА ДВИГАТЕЛЯ

Для остановки двигателя отпустите рычаг газа, дождитесь пока диск полностью не остановится, затем переведите выключатель зажигания в положение «0».



ВНИМАНИЕ!

Не рекомендуется глушить двигатель сразу после нагрузки. Возможно тепловое повреждение двигателя.

ОБКАТКА БЕНЗОРЕЗА

В течение выработки 6-8 топливных баков происходит приработка деталей друг к другу. Поэтому на этот период не перегружайте устройство длительной непрерывной работой на максимальных оборотах коленчатого вала.

Не обкатывайте двигатель на оборотах холостого хода и средних оборотах.

ОТРЕЗНЫЕ ДИСКИ

Отрезные диски бывают двух основных типов: абразивные и алмазные (Рис. 8).



Рис. 8 Типы отрезных дисков



ПРЕДУПРЕЖДЕНИЕ!

Не используйте отрезной диск по материалу, для которого он не предназначен.

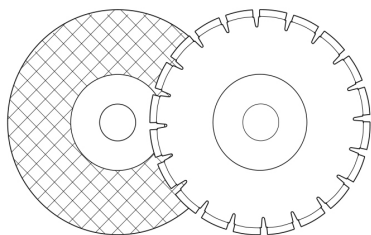
Запрещается использовать алмазный диск для резки пластмассы. При резке выделяется тепло, которое может расплавить пластмассу, которая прилипнет к диску и вызовет отдачу.

При резке металла образуются искры, которые могут привести к возникновению пожара. Не пользуйтесь устройством вблизи воспламеняющихся веществ или газов.

Следуйте инструкциям, прилагаемым к отрезному диску, относительно условий его применения.



ПРЕДУПРЕЖДЕНИЕ!

Не пользуйтесь отрезным диском, предназначенным для более низких оборотов, чем у бензореза. Используйте только диски, соответствующие государственным или региональным стандартам, например, EN 13236 (алмаз) или EN 12413 (полимер).

Диски не должны иметь никаких повреждений.



ПРЕДУПРЕЖДЕНИЕ!

Запрещается использовать поврежденный отрезной диск.

Для проверки абразивного диска подвесьте его на пальце и слегка ударьте по нему отверткой или подобным предметом (Рис. 9). Если звук не долгий и звонкий, значит, диск поврежден.



Рис. 9 Проверка абразивного диска

Для проверки алмазного диска внимательно осмотрите его. На нем не должно быть трещин, вмятин и других изъянов (Рис. 10). Центральное отверстие должно быть без каких-либо повреждений и изменений. Обследуйте режущую кромку диска на предмет повреждений, износа и чистоты, до установки диска.



Рис. 10 Проверка алмазного диска

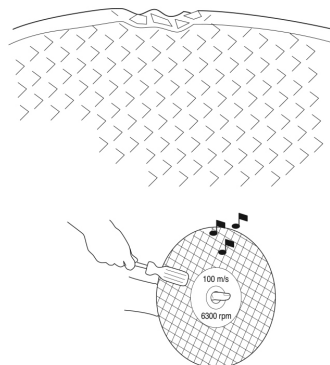

ПРИМЕЧАНИЕ!

Алмазные диски CHAMPION представляют собой высококачественный режущий инструмент, соответствующий области применения и мощности двигателя бензореза CHAMPION CP400 и рекомендуются для применения на бензорезе.

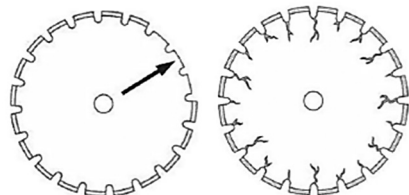
Убедитесь, что при установке отрезного диска использовался надлежащий переходник.

Проверьте целостность каждого нового диска, запустив бензорез на максимальные обороты примерно на 1 минуту. При наличии значительной вибрации и подозрительного шума остановите устройство и исследуйте причины этого.

Для улавливания пыли во время процесса резки и лучшего охлаждения отрезного диска используется адаптер и шланги для подключения воды, которые установлены на бензорезе.

МЕРЫ ЗАЩИТЫ ОТ ОТДАЧИ



ПРЕДУПРЕЖДЕНИЕ!

Отдача внезапна и может быть очень сильной. Бензорез может быть подброшен вверх и назад к пользователю вращательным движением, что может привести к серьезной или даже смертельной травме (Рис. 11).



Рис. 11 Движение бензореза при отдаче

Крайне важно понять, что вызывает отдачу и как ее избежать перед использованием бензореза.

РЕАКТИВНЫЕ СИЛЫ, ВОЗНИКАЮЩИЕ ПРИ ОТДАЧЕ

При резке всегда присутствует реактивная сила. Сила тянет бензорез в направлении, противоположном вращению диска (Рис. 12). В большинстве случаев эта сила незначительна. Но если диск зажался в резе или он застрял по другой причине, реактивная сила будет большой, и вы не сможете удержать бензорез.

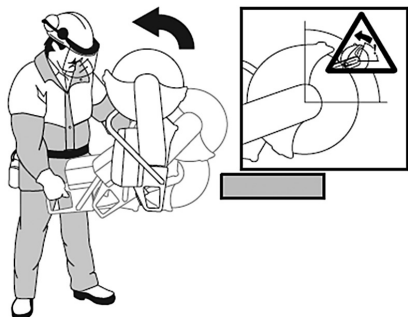
Никогда не перемещайте бензорез, когда отрезной диск вращается. Гироскопические силы могут препятствовать предполагаемому движению.



Рис. 12 Направление реактивной силы и зона отдачи

ЗОНА ОТДАЧИ

Резка верхней частью отрезного диска (зона отдачи) вызывает отдачу от отрезаемого материала (Рис. 12).

Если диск зажат или застрял в зоне отдачи, сила реакции будет толкать бензорез вверх и назад к оператору вращательным движением, что может вызвать опасную или даже смертельную травму.

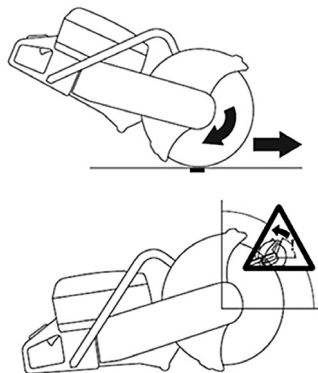

ПРЕДУПРЕЖДЕНИЕ!

Всегда режьте нижней частью отрезного диска.

ОТДАЧА ВВЕРХ

Если зона отдачи используется для резки, реактивная сила заставляет лезвие подниматься вверх в разрезе (Рис. 13). Не выполняйте резку этой зоной. Используйте нижнюю четверть диска, чтобы избежать подъема.



Рис. 13 Отдача вверх

ОТДАЧА ПРИ ЗАЩЕМЛЕНИИ ДИСКА

Защемление – это когда разрез закрывается и зажимает диск (Рис. 14). Если диск защемлен или застрял, реактивная сила будет большой, и вы не сможете управлять бензорезом. Если диск защемлен или застрял в зоне отдачи, реактивная сила будет толкать бензорез вверх и назад к пользователю во вращательном движении, вызывая опасность получения серьезной или даже смертельной травмы. Будьте внимательны к потенциальному движению разрезаемой детали. Если деталь не закреплена должным образом и смещается во время резки, она может зажать диск и вызвать отдачу.

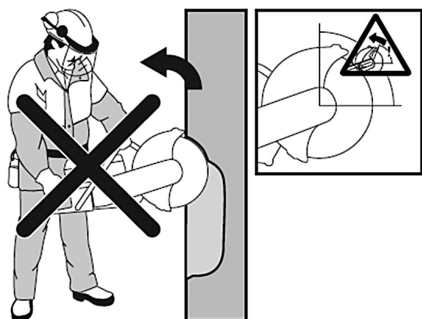

Рис. 14 Отдача при защемлении диска

РЕЗКА ТРУБ

При резке труб следует соблюдать особую осторожность. Если труба не закреплена должным образом, а разрез остается открытым во время резки, диск может быть зажат в зоне отдачи, что вызовет сильную реактивную силу (Рис. 15). Будьте особенно внимательны при резке трубы с раструбом на конце или трубы в траншее, которая при неправильной поддержке может провиснуть и зажать диск.

Перед началом резки труба должна быть закреплена, чтобы она не двигалась и не катилась во время резки. Если позволить трубе провиснуть и закрыть разрез, диск будет зажат в зоне отдачи, и может развиться сильный отскок. Если труба правильно закреплена, конец трубы сдвинется вниз, разрез откроется и защемления не произойдет.

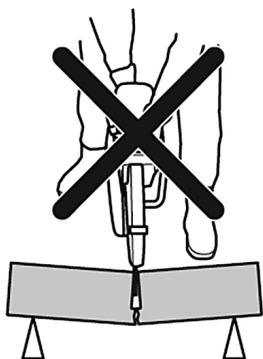

Рис. 15 Резка труб

Правильная последовательность резки труб:

1. Первый разрез I.
2. Перейдите к стороне II и отрежьте часть I до нижней части трубы.
3. Перейдите на сторону III и отрежьте оставшуюся часть трубы, заканчиваясь внизу.

КАК ИЗБЕЖАТЬ ОТДАЧИ

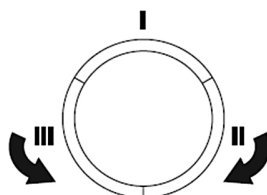
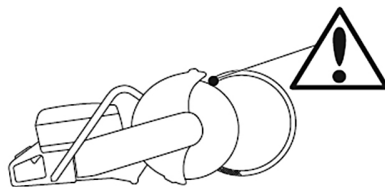
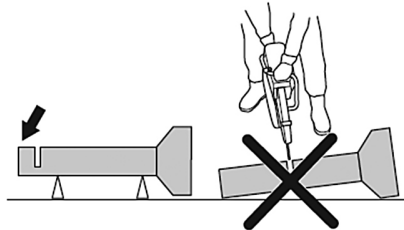
Для этого нужно выполнять следующие правила:

1. Заготовку нужно закрепить так, чтобы разрез оставался открытым при разрезании. Когда разрез открывается, отдачи нет. Если разрез закрывается и зажимает диск, всегда существует риск отдачи.
2. Будьте осторожны, вставляя диск в существующий разрез.

Будьте внимательны к движению заготовки или к другим причинам, которые могут привести к закрытию разреза и защемлению диска.

УСТАНОВКА КОЖУХА ДИСКА

Кожух диска должен быть установлен таким образом, чтобы его задняя часть прилегал к разрезаемому объекту (Рис. 16). Отбрасываемые частицы и искры от разрезаемого материала в таком случае улавливаются кожухом и отводятся в сторону от оператора. Кожух диска фиксируется фрикционным стопором.



Рис. 16 Правильное положение кожуха диска

Прижимайте заднюю часть кожуха к обрабатываемому объекту. Если это невозможно, настройте положение кожуха с помощью ручки 3 кожуха диска (Рис. 3). Одной рукой возьмитесь за рукоятку, другой за нижнюю часть кожуха, приложите усилие и разверните кожух в требуемое положение.

ОСНОВНЫЕ ПРИЕМЫ РАБОТЫ И ТЕХНИКА РЕЗАНИЯ

Основные цели при выполнении работ — не допускать перегрева диска и не дать ему застрять, защемиться или быть перенапряженным каким-либо образом.

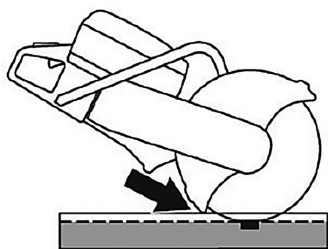
1. Сохраняйте хорошее равновесие и надежную опору ног. Держите бензорез обеими руками; крепко держите рукоятки большими и указательными пальцами. Правая рука должна быть на задней рукоятке, а левая рука на передней. Все операторы, правши или левши, должны выполнять это правило. Никогда не работайте с бензорезом, удерживая его только одной рукой.
2. Положение при резании — слева от бензореза. В случае отдачи бензорез будет двигаться в плоскости отрезного диска. Никогда не допускайте, чтобы какая-то часть тела располагалась за бензорезом.

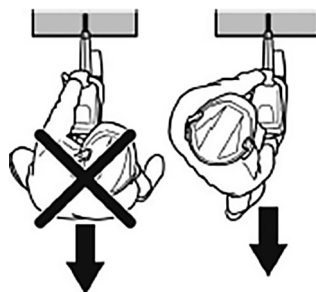

3. Перед началом резки увеличьте обороты двигателя и диска до максимальных и легко коснитесь диском разрезаемого предмета.

4. Выполняйте все работы по резанию на максимальных оборотах. Резание не на максимальных оборотах может повредить сцепление за счет проскальзывания. Резкое увеличение оборотов с низких до максимальных, когда диск выполняет резание или находится в контакте с разрезаемым предметом, может привести к сильной отдаче к оператору или от него, что вызовет утерю контроля над устройством.
5. Выполняйте только прямые разрезы. Используйте разметку для длинных разрезов и точно идите по нанесенной линии.

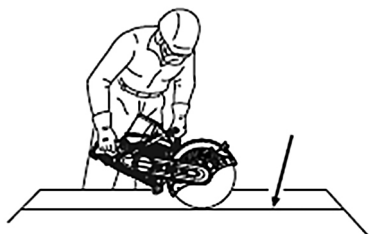

6. Перед прикосновением диском к разрезаемому материалу обороты диска должны быть максимальными. Если прикоснуться диском во время набора оборотов, бензорез сделает рывок вперед, что приведет к утере контроля над ним. Осторожно прикоснитесь режущей кромкой диска к обрабатываемой детали. Не прижимайте диск к обрабатываемой детали и не ударяйте диском об нее. Ровно держите устройство. Не давайте ему наклоняться или раскачиваться из стороны в сторону.
7. Не давайте бензорезу останавливаться на одном месте, а постоянно перемещайте его в одном направлении или туда и обратно вдоль разметки. Резание в одной точке может вызвать накопление тепла, которое может повредить или оплавить диск. Слишком сильное нажатие при резании также вызывает перегрев диска.

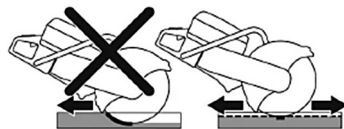
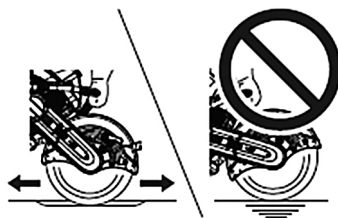

8. Прорезайте как можно более мелкий и прямой паз. Если резать по кривой, диск начнет заедать по мере углубления разреза. Несколько раз пройдитесь по начатому пазу, пока не завершите резание.
9. При длительном резании чаще извлекайте бензорез из разреза, чтобы дать остыть диску.
10. Никогда не прикладывайте боковое давление к отрезному диску, не шлифуйте его боковой стороной и не используйте бензорез для смахивания мусора.
11. При резании в направлении вниз не порежьте ноги. Будьте особенно осторожны в конце резания.
12. Резка тонких и твердых материалов (например, крыш, покрытых листовым металлом) должна проводиться в направлении вперед для лучшей управляемости.

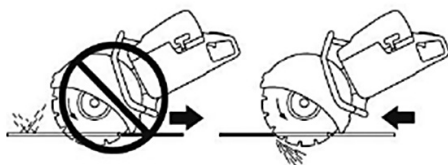

13. Массивные круглые заготовки лучше всего разрезать ступенчато.

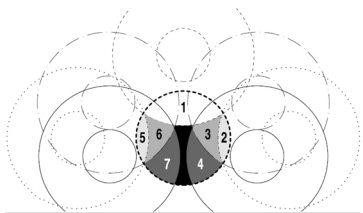

14. Двутавровые балки или уголковую сталь следует разрезать ступенчато.

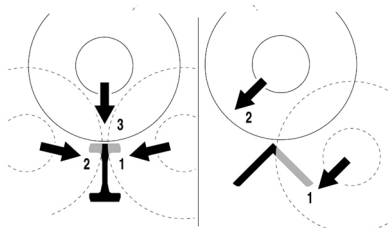

15. Трубы большого диаметра режьте сверху, постепенно поворачивая трубу на 360°.

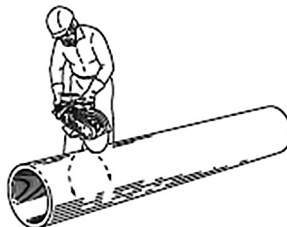

16. Мокрая резка алмазным диском. Для улавливания пыли во время процесса резки и лучшего охлаждения отрезного диска используется адаптер и шланги для подключения воды, которые установлены на бензорезе. Присоедините шланг от водопровода (напорного бака) к адаптеру и откройте кран подачи воды. Отрегулируйте подачу воды.

10. ТЕХНИЧЕСКОЕ ОБСЛУЖИВАНИЕ

ВИДЫ РАБОТ И ПЕРИОДИЧНОСТЬ ТЕХНИЧЕСКОГО ОБСЛУЖИВАНИЯ

Для поддержания высокой эффективности работы устройства необходимо периодически проверять его техническое состояние и выполнять необходимые регулировки. Периодичность технического обслуживания и виды выполняемых работ приведены в Таблице 3 «Виды работ и периодичность технического обслуживания».



ПРЕДУПРЕЖДЕНИЕ!

Заглушите двигатель и дайте ему остыть перед тем, как выполнять какие-либо работы по техническому обслуживанию.



ОСТОРОЖНО!

Все работы по техническому обслуживанию выполняются в защитных перчатках на холодном двигателе.



ВНИМАНИЕ!

Несвоевременное техническое обслуживание или не устранение проблемы перед работой, может стать причиной поломки устройства. Выход из строя устройства по этим причинам не будет являться гарантийным случаем. Всегда выполняйте работы по техническому обслуживанию по графику, указанному в данном руководстве.



ВНИМАНИЕ!

Для выполнения технического обслуживания и ремонта используйте только оригинальные запасные части CHAMPION. Выход из строя устройства при использовании запасных частей, расходных материалов не соответствующих по качеству, а также при использовании не оригинальных запасных частей не будет являться гарантийным случаем.

ТАБЛИЦА 3. Виды работ и периодичность технического обслуживания

Виды работ		Периодичность проведения работ						При необходимости
Работа	Операции	Перед работой	После работы	Каждый месяц	Каждый год	При неисправности	При повреждении	
Контрольный осмотр	Осмотреть	X				X	X	X
	Очистить бензорез		X					X
Техническое обслуживание двигателя								
Проверка органов управления	Проверить	X						
	Заменить					X(2)		
Обслуживание воздушного фильтра*	Проверить	X				X		
	Очистить		X(1)					X(1)
	Заменить						X	X
Обслуживание топливного фильтра*	Проверить			X			X	X
	Заменить					X		
Обслуживание топливного бака*	Очистить			X				X

Виды работ		Периодичность проведения работ						
Работа	Операции	Перед работой	После работы	Каждый месяц	Каждый год	При неисправности	При повреждении	При необходимости
Обслуживание системы охлаждения двигателя	Очистить ребра охлаждения цилиндра		X					X
	Очистить отверстия для всасывания воздуха на крышке стартера		X					X
Обслуживание карбюратора	Проверить обороты холостого хода	X						
	Отрегулировать обороты холостого хода							X
	Отрегулировать карбюратор							X(2)
Обслуживание топливпровода	Проверить	X						
	Заменить						X(2)	
Обслуживание свечи зажигания*	Проверить	X		X				
	Заменить				100 ЧАС	X	X	
Обслуживание глушителя	Проверить	X						
	Заменить					X(2)	X(2)	X(2)
Техническое обслуживание устройства								
Проверка крепежных деталей*	Проверить	X					X	X
	Затянуть	X					X	X
Обслуживание ремня*	Проверить	X						
	Заменить						X(2)	X(2)
Обслуживание амортизаторов*	Проверить	X						
	Заменить						X(2)	X(2)
Обслуживание кожуха диска*	Проверить	X						
	Заменить					X	X	X
Обслуживание переходника*	Проверить	X						
	Заменить						X	
Обслуживание диска*	Проверить	X					X	
	Заменить					X	X	X

(*) Данные запчасти и расходные материалы не подлежат замене по гарантии.

(1) Техническое обслуживание должно осуществляться более часто, при работе в пыльных условиях.

(2) Данный вид работ необходимо выполнять в авторизованном сервисном центре.



ВНИМАНИЕ!

График технического обслуживания (ТО) применим к нормальным рабочим условиям. Если Вы эксплуатируете устройство в экстремальных условиях, таких как: работа при высоких температурах, при сильной запыленности, необходимо сократить интервалы между ТО.



ВНИМАНИЕ!

Обороты двигателя регулированы на заводе-изготовителе для максимально эффективной работы устройства. Регулировка карбюратора и оборотов двигателя (за исключением оборотов холостого хода) должна выполняться только в авторизованном сервисном центре.



ВНИМАНИЕ!

Запрещается производить самостоятельную регулировку карбюратора и оборотов двигателя. Выход двигателя из строя из-за самостоятельной неправильно выполненной регулировки карбюратора и оборотов двигателя не будет являться гарантийным случаем.

ВНЕШНЯЯ ОЧИСТКА БЕНЗОРЕЗА

Ежедневно очищайте бензорез, используя ткань и чистую воду после окончания работы. Не разрешается обливать бензорез водой и использовать мойку высокого давления.

ОБСЛУЖИВАНИЕ КОЖУХА ДИСКА

Внутри кожуха с течением времени скапливаются отложения материалов (особенно при мокром способе резки), которые при определённых условиях препятствуют свободному вращению диска. Для очистки надо снять диск и прижимную шайбу и удалить с помощью деревянной палочки (или аналогичного предмета) имеющиеся внутри отложения материалов. Очистить вал и все снятые детали.

ПРОВЕРКА КРЕПЕЖНЫХ ДЕТАЛЕЙ

Необходимо проверять все доступные болты и гайки (за исключением регулировочных винтов карбюратора) на люфт и при необходимости подтягивать.

ПРОВЕРКА ОРГАНОВ УПРАВЛЕНИЯ

Перед началом работы необходимо проверить исправность органов управления: рычага управления воздушной заслонки; рычага газа; рычага блокировки рычага газа; кнопки блокировки, выключателя зажигания; декомпрессионного клапана (см. раздел ЗАПУСК ДВИГАТЕЛЯ).

ОБСЛУЖИВАНИЕ ВОЗДУШНОГО ФИЛЬТРА

Загрязнение воздушного фильтра может препятствовать проходу воздуха для образования воздушно-топливной смеси. Для предотвращения неисправностей двигателя надо осуществлять регулярное обслуживание воздушного фильтра. При работе в условиях повышенной запыленности воздушный фильтр необходимо обслуживать чаще.



ВНИМАНИЕ!

Запрещается работа двигателя с грязными или поврежденными фильтрующими элементами. Запрещается работа двигателя без фильтрующих элементов. В противном случае, попадание грязи и пыли приведет к быстрому износу и выходу двигателя из строя, что не будет являться гарантийным случаем.



ПРЕДУПРЕЖДЕНИЕ!

Поролоновый фильтрующий элемент можно промывать теплым мыльным раствором. Запрещается использовать бензин или горючие растворители.

Чтобы провести техническое обслуживание воздушного фильтра:

1. Открутите винты 1 и снимите верхнюю крышку 4 воздушного фильтра (Рис. 17).
2. Извлеките поролоновый фильтрующий элемент 5 (Рис. 17). Проверьте целостность и чистоту фильтрующего элемента. При незначительном загрязнении промойте поролоновый фильтрующий элемент теплым мыльным раствором и просушите. Смочите специальным или чистым моторным маслом, после чего отожмите излишки масла. Поврежденный или сильно загрязненный поролоновый фильтрующий элемент замените.
3. Извлеките из средней крышки 7 прокладку 6.
4. Снимите крышку 7 воздушного фильтра (Рис. 17).
5. Извлеките бумажный фильтрующий элемент 8 и осмотрите его. При необходимости замените.



ВНИМАНИЕ!

Бумажный фильтрующий элемент не подлежит очистке, необходима его замена. Не продувайте бумажный фильтрующий элемент сжатым воздухом, не промывайте его в бензине и других растворителях. Эксплуатация двигателя с грязными или поврежденными фильтрующими элементами, или без фильтрующих элементов приведет к попаданию грязи и пыли в карбюратор и двигатель, что в свою очередь, станет причиной его быстрого износа и выхода из строя. Двигатель в этом случае не подлежит ремонту по гарантии.

6. Очистите от загрязнений крышки 4,7 воздушного фильтра, опору 9 воздушного фильтра и прокладку 6.
7. Установите на место фильтрующие элементы и среднюю крышку воздушного фильтра. Установите верхнюю крышку воздушного фильтра и закрепите ее.



Рис. 17 Воздушный фильтр

1. Винты крепления верхней крышки воздушного фильтра
2. Шайба плоская
3. Шайба пружинная
4. Крышка воздушного фильтра верхняя
5. Элемент фильтрующий поролоновый
6. Прокладка средней крышки воздушного фильтра
7. Крышка воздушного фильтра средняя
8. Элемент фильтрующий бумажный
9. Опора воздушного фильтра

ОБСЛУЖИВАНИЕ ТОПЛИВНОГО ФИЛЬТРА

Работа с грязным или поврежденным топливным фильтром приводит к засорению деталей топливной системы, потере мощности двигателя. Попадание грязи в карбюратор приводит к выходу его из строя.

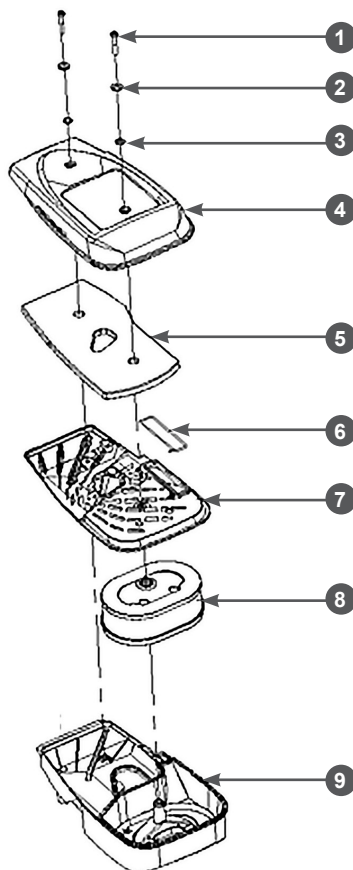

ВНИМАНИЕ!

Выход из строя карбюратора или двигателя при работе без фильтра, с грязным или поврежденным топливным фильтром не является гарантийным случаем.

Для проверки или замены топливного фильтра:

1. Открутите крышку топливного бака.
2. Согните кусок мягкого провода в виде небольшого крючка.
3. Зацепите крючком топливный шланг с фильтром и вытяните через заливную горловину (Рис. 18).



ПРИМЕЧАНИЕ!

Не вытягивайте топливный шланг полностью из бака. Достаточно вытащить наружу часть шланга с фильтром.



Рис. 18 Обслуживание топливного фильтра

4. Проверьте фильтр. Если он окрасился в темно-коричневый цвет, его необходимо заменить.
5. Отделите фильтр от шланга скручивающим движением.
6. Установите новый фильтр. Верните топливный шланг с фильтром в бак. Убедитесь, что фильтр лежит на дне бака.
7. Установите крышку топливного бака.

ОБСЛУЖИВАНИЕ ТОПЛИВНОГО БАКА

Рекомендуется не реже одного раза в год (в зависимости от интенсивности работы) очищать топливный бак от попавшего мусора и промывать его чистым бензином.

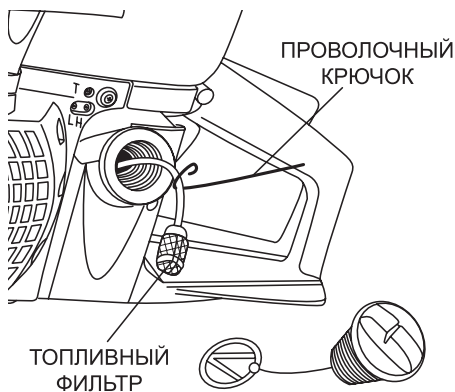
ОБСЛУЖИВАНИЕ СИСТЕМЫ ОХЛАЖДЕНИЯ ДВИГАТЕЛЯ

Для очистки охлаждающих ребер цилиндра необходимо сделать следующее:

1. Снимите воздушный фильтр (см. раздел ОБСЛУЖИВАНИЕ ВОЗДУШНОГО ФИЛЬТРА).
2. Снимите колпачок свечи зажигания.
3. Снимите крышку цилиндра.



ПРИМЕЧАНИЕ!

При необходимости снимите крышку стартера.

4. Очистите ребра цилиндра и крышку стартера щеткой или продуйте сжатым воздухом.

ОБСЛУЖИВАНИЕ КАРБЮРАТОРА

На новом устройстве карбюратор настроен на заводе и не требует дополнительных регулировок. Расположение винтов карбюратора показано на Рис. 19.



Рис. 19 Виты регулировки карбюратора
1 - винт «Т», 2 - винт «L», 3 - винт «H»

Карбюратор имеет три регулировочных винта:

Винт «L» — регулирует качество топливной смеси на холостых оборотах.

Винт «H» — регулирует качество смеси на максимальных оборотах.

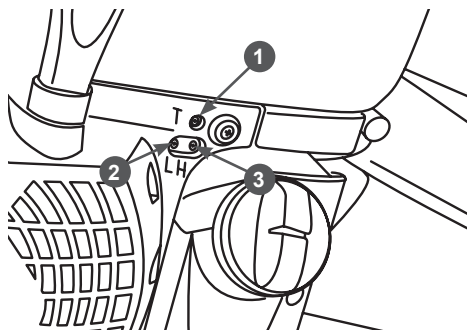
Винт «Т» — регулирует обороты холостого хода. Винт «Т» регулирует положение дроссельной заслонки, увеличивает или уменьшает количество подаваемой топливной смеси на холостых оборотах.



ПРИМЕЧАНИЕ!

Пользователь имеет право самостоятельно регулировать обороты холостого хода. На качество топливной смеси положение винта «Т» не влияет.

При закручивании винта «Т» по часовой стрелке обороты двигателя увеличиваются, при откручивании винта «Т», — уменьшаются. При правильном положении винта «Т» двигатель устойчиво работает на холостых оборотах, диск при этом не движется. Обороты холостого хода могут меняться в зависимости от температуры окружающего воздуха, влажности и атмосферного давления воздуха. На новом устройстве после выработки 2-3 полных заправок топливного бака поворотом винта «Т» рекомендуется проверить правильность установки оборотов холостого хода и при необходимости отрегулировать обороты холостого хода.



ПРИМЕЧАНИЕ!

Обороты холостого хода регулируются на прогретом двигателе с установленным диском.

Не регулируйте карбюратор без необходимости.

Порядок регулировки карбюратора:

1. Запустите двигатель и прогрейте двигатель.
2. Поворачивайте винт регулировки оборотов холостого хода (Т) против часовой стрелки, пока отрезной диск не перестанет вращаться.
3. Полностью нажмите рычаг газа чтобы проверить плавность набора оборотов от холостых до максимальных.



ВНИМАНИЕ!

Все настройки карбюратора с помощью винтов «L» и «H» необходимо производить в сервисном центре с использованием электронного тахометра.



ВНИМАНИЕ!

Выход из строя двигателя вследствие работы на неправильно отрегулированном карбюраторе не является гарантийным случаем.

ОБСЛУЖИВАНИЕ ТОПЛИВОПРОВОДА

В случае обнаружения протечек топлива обратитесь в авторизованный сервисный центр.

ОБСЛУЖИВАНИЕ СВЕЧИ ЗАЖИГАНИЯ

Для эффективной работы двигателя устройства, свеча зажигания должна быть исправной, не иметь сколов и трещин в изоляторе, иметь соответствующий зазор между электродами. Рекомендованная свеча зажигания NGK BPM7A. Аналоги свечи Champion RCJ 6Y, IGP L7T.

**ВНИМАНИЕ!**

Выход из строя двигателя при использовании для работы свечи зажигания, отличной по своим параметрам от рекомендованной, не является гарантийным случаем.

Для обслуживания свечи зажигания:

1. Снимите колпачок высоковольтного провода со свечи зажигания и удалите грязь вокруг свечи зажигания.
2. Открутите свечу зажигания свечным ключом.

**ВНИМАНИЕ!**

Никогда не откручивайте свечу, пока двигатель полностью не остыл – существует опасность повреждения резьбовой части свечного отверстия.

3. Проверьте свечу зажигания. Если электроды изношены или повреждена изоляция, замените свечу.
4. Измерьте зазор между электродами свечи зажигания специальным щупом. Зазор должен быть 0,6-0,7 мм (Рис. 20). При увеличении или уменьшении требуемого зазора рекомендуется заменить свечу, так как регулировка зазора может привести к изменению качества искрообразования.
5. Аккуратно закрутите свечу руками.
6. После того, как свеча зажигания установлена на место, затяните её свечным ключом.
7. Установите на свечу колпачок высоковольтного провода.



Рис. 20 Проверка зазора между электродами

А – зазор В - щуп

**ВНИМАНИЕ!**

При установке новой свечи зажигания, для обеспечения требуемой затяжки, закрутите свечу ключом еще на 1/2 оборота после посадки буртика свечи на уплотнительную шайбу. При установке бывшей в эксплуатации свечи зажигания, для обеспечения требуемой затяжки закрутите свечу ключом еще на 1/4-1/8 часть оборота после посадки буртика свечи на уплотнительную шайбу.

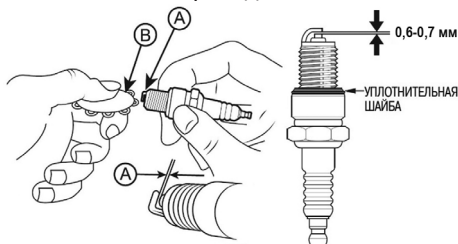
**ВНИМАНИЕ!**

Свеча зажигания должна быть надежно затянута. Не затянутая должным образом или чрезмерно затянутая свеча зажигания может привести к повреждению двигателя.

ОБСЛУЖИВАНИЕ ГЛУШИТЕЛЯ**ПРЕДУПРЕЖДЕНИЕ!**

Не используйте устройство без глушителя или с неисправным глушителем. Поврежденный глушитель значительно увеличивает уровень шума и риск возгорания. Держите под рукой средства для тушения пожара. Глушитель при использовании, сразу после остановки, а также на холостом ходу очень горячий. Помните об опасности пожара, в особенности при работе рядом с легковоспламеняющимися веществами или парами.

Регулярно проверяйте целостность глушителя и надежность его крепления.

ОБСЛУЖИВАНИЕ АМОРТИЗАТОРОВ

Бензорез изолирован от рукояток амортизаторами вибрации (Рис. 21).



Рис. 21 Амортизаторы



ПРЕДУПРЕЖДЕНИЕ!

Длительное воздействие вибрации может привести к нарушению кровообращения или расстройств нервной системы у людей с нарушенным кровообращением. В случае появления симптомов длительного воздействия вибрации обратитесь к врачу. К таким симптомам относятся онемение, потеря чувствительности, покалывание, боли, слабость, изменение цвета и состояния кожи. Эти симптомы сильнее проявляются на холоде.

Регулярно проверяйте амортизаторы вибрации на наличие трещин или деформаций. В случае повреждения замените их. Проверьте надежность крепления амортизатора между блоком двигателя и системой ружьяток.

ОБСЛУЖИВАНИЕ РЕМНЯ

Натяжение нового приводного ремня необходимо повторно отрегулировать после использования одного или двух баков топлива.



Рис. 22 Натяжение нового приводного ремня

1. Болт крепления кожуха режущего узла
2. Винт натяжения ремня
3. Гайка
4. Метки

Ослабьте болты 1 крепления кожуха режущего узла комбинированным ключом, повернув их на один оборот против часовой стрелки (Рис. 22).

Поверните винт 2 натяжения ремня таким образом, чтобы гайка 3 располагалась между метками 4 на кожухе, а затем затяните болты.

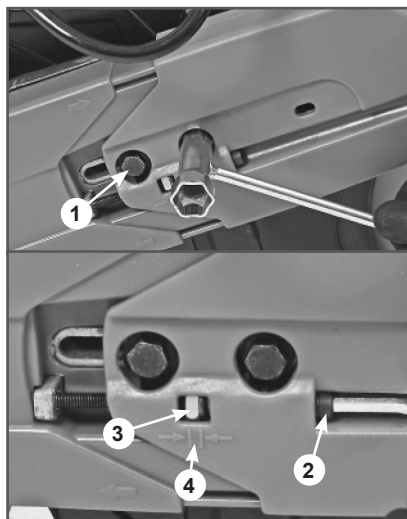
ЗАМЕНА ПРИВОДНОГО РЕМНЯ



ПРЕДУПРЕЖДЕНИЕ!

Не запускайте двигатель, если ременный шкив и сцепные демонтированы для технического обслуживания. Не запускайте двигатель со снятым кронштейном или режущим узлом, в этом случае сцепление может отсоединиться и стать причиной травмы.

Ослабьте натяжение ремня винтом 2 (Рис. 22). Открутите болты крепления кожуха режущего узла 1 (Рис. 22). Сдвиньте кожух вперед (по направлению от двигателя) и снимите его.

Открутите два болта 1 крепления кожуха ремня (Рис. 23) и снимите его. Снимите старый ремень и установите новый.

Установите кожухи в обратном порядке и отрегулируйте натяжение ремня



Рис. 23 Замена приводного ремня

1. Болты крепления кожуха ремня

11. ХРАНЕНИЕ, ТРАНСПОРТИРОВАНИЕ, РЕАЛИЗАЦИЯ И УТИЛИЗАЦИЯ

ХРАНЕНИЕ

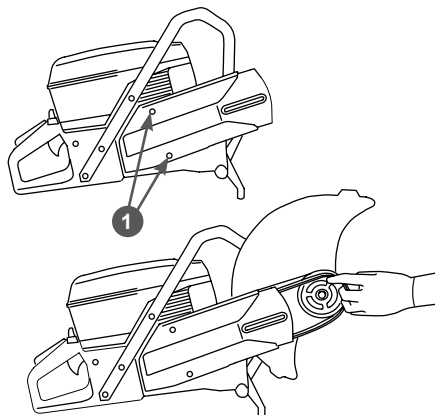
Назначенный срок хранения 5 лет. По истечении срока хранения устройство направляется в авторизованный сервисный центр для принятия решения об установлении новых сроков хранения и службы, или утилизации.

Устройство следует хранить в сухом, не запыленном помещении.

При хранении должна быть обеспечена защита устройства от атмосферных осадков.

Наличие в воздухе паров кислот, щелочей и других агрессивных примесей не допускается.

Устройство во время хранения должно быть недоступно для детей.



ПРИМЕЧАНИЕ!

Все работы проводятся на холодном двигателе.

1. Слейте топливо из топливного бака.
2. Запустите двигатель для того, чтобы выработать остатки топливной смеси в карбюраторе.
3. Снимите отрезной диск.
4. Снимите колпачок высоковольтного провода со свечи зажигания. Откройте свечу зажигания и залейте в цилиндр двигателя примерно 5мл чистого моторного масла. Затем закрутите свечу зажигания руками на место, но не устанавливайте на свечу зажигания колпачок высоковольтного провода. Несколько раз плавно потяните за шнур стартера для того, чтобы масло распределилось по цилиндру.
5. Затяните свечу зажигания свечным ключом и установите на свечу зажигания колпачок высоковольтного провода.

6. Очистите ребра цилиндра от загрязнений, обработайте все поврежденные места, и покройте участки, которые могут заржаветь, тонким слоем масла. Смажьте рычаги управления при необходимости универсальной смазкой CHAMPION EP-0.
7. Накройте двигатель плотным материалом, который надежно защитит его от пыли.



ВНИМАНИЕ!

При длительном хранении топливная смесь окисляется, становится неоднородной и непригодной к применению. Гарантия не распространяется на повреждения топливной системы или двигателя, вызванные пренебрежительной подготовкой к хранению.

ВВОД В ЭКСПЛУАТАЦИЮ ПОСЛЕ ХРАНЕНИЯ

Подготовьте устройство к работе в соответствии с разделом ПОДГОТОВКА К РАБОТЕ И ЭКСПЛУАТАЦИЯ. Перед запуском двигателя обязательно проведите предварительный осмотр. Проверьте соединение движущихся частей, отсутствие поломок деталей, которые влияют на работу двигателя. Если двигатель имеет повреждения, устраните их перед эксплуатацией.

Для возобновления работы после длительного хранения:

1. Снимите со свечи зажигания колпачок высоковольтного провода. Откройте свечу зажигания.
2. Несколько раз интенсивно дерните за ручку стартера, чтобы удалить лишнее масло из камеры сгорания.
3. Обслужите свечу или установите новую свечу зажигания. Закрутите свечу, и установите на свечу зажигания колпачок высоковольтного провода.

Если топливо было слито во время подготовки к хранению, заполните топливный бак свежим топливом.

Если цилиндр был покрыт маслом во время подготовки к хранению, двигатель после запуска может немного дымить. Это нормально.

ТРАНСПОРТИРОВАНИЕ

Устройство можно транспортировать любым видом закрытого транспорта в упаковке производителя или без нее с сохранением устройства от механических повреждений, атмосферных осадков, воздействия химически активных веществ. Наличие в воздухе паров кислот, щелочей и других агрессивных примесей не допускается.

Перед транспортированием устройства любым видом транспорта необходимо слить топливо.

Во время погрузочно-разгрузочных работ устройство не должно подвергаться ударам, падениям и воздействию атмосферных осадков.

Условия транспортирования устройства при воздействии климатических факторов:

- температура окружающего воздуха от минус 40 до плюс 40°C;
- относительная влажность воздуха не более 80 % при 20°C.

Перемещение устройства с одного рабочего места на другое производится с помощью передней рабочей рукоятки.

РЕАЛИЗАЦИЯ

Реализация устройства осуществляется в соответствии с законами государственного регулирования торговой деятельности, правилами реализации товаров в предприятиях, а также иными подзаконными нормативными правовыми актами в стране, где реализуется устройство.

УТИЛИЗАЦИЯ

Срок службы устройства составляет 5 лет при условии выполнения всех требований данного руководства по эксплуатации. По окончании срока службы утилизация устройства должна производиться в соответствии с нормами, действующими в стране, где эксплуатируется устройство.



ПРИМЕЧАНИЕ!

Не выбрасывайте устройство вместе с бытовым мусором. Для утилизации устройства обратитесь в специализированные пункты переработки вторичного сырья.

Помните о необходимости охраны окружающей среды и экологии. Прежде чем слить какие-либо жидкости, выясните правильный способ их утилизации. Соблюдайте правила охраны окружающей среды при утилизации моторного масла, топлива и фильтров.

12. ПОИСК И УСТРАНЕНИЕ НЕИСПРАВНОСТЕЙ

<i>Причина</i>	<i>Устранение неисправности</i>
Двигатель не запускается (запускается с трудом)	
Выключено зажигание	Включить зажигание
Нет топлива	Залейте топливо в бак
Неисправна свеча зажигания	Проверьте свечу зажигания. При необходимости замените
Старое топливо	Слить и заменить свежим топливом
Засорен топливный фильтр	Заменить
Засорен воздушный фильтр	Почистить/заменить
Двигатель не набирает обороты (не развивает мощность)	
Воздушная заслонка не открыта до конца	Открыть воздушную заслонку
Не отрегулирован карбюратор	Отрегулируйте карбюратор*
Глушитель засорен	Прочистите глушитель*
Воздушный фильтр засорен	Очистить
Топливный фильтр засорен	Заменить
Двигатель глохнет сразу после запуска	
Низкий уровень топлива в баке	Долить топливную смесь в бак
Не отрегулирован карбюратор	Отрегулируйте карбюратор*
Двигатель глохнет при наборе оборотов	
Не отрегулирован карбюратор	Отрегулируйте карбюратор*
Двигатель глохнет после прогрева	
Неисправна свеча зажигания	Проверьте свечу зажигания. При необходимости замените
Не отрегулирован карбюратор	Отрегулируйте карбюратор*
Неисправно магнето*	Обратитесь в сервисный центр
Не работает сапун топливного бака	Прочистить или заменить
Двигатель при нагрузке теряет обороты и мощность	
Не отрегулирован карбюратор	Отрегулируйте карбюратор*
Износ поршневых колец	Замените поршневые кольца*
Засорен глушитель	Прочистить
Чрезмерная нагрузка на двигатель	Уменьшить нагрузку на двигатель
Двигатель работает неустойчиво	
Двигатель или топливная система не герметичны	Обратитесь в сервисный центр

<i>Причина</i>	<i>Устранение неисправности</i>
Двигатель дымит	
Не отрегулирован карбюратор	Отрегулируйте карбюратор*
Старая топливная смесь	Замените смесь на новую
Не соблюдены пропорции приготовления топливной смеси	Готовьте топливную смесь в соответствии с руководством по эксплуатации
Закрыта воздушная заслонка	Откройте воздушную заслонку
Диск вращается на холостых оборотах	
Обороты холостого хода слишком высокие	Отрегулируйте обороты холостого хода
Сцепление неисправно	Обратитесь в сервисный центр
Диск не вращается при нажатии на рычаг газа	
Диск неправильно установлен	Установить диск правильно
Ремень ослаб или поврежден	Натяните ремень/ замените
Сцепление неисправно	Обратитесь в сервисный центр
Сильная вибрация / посторонний шум	
Отрезной диск установлен с перекосом	Установите диск правильно
Крепление диска ослаблено / болт не затянут	Проверьте крепление диска — затяните болт крепления
Отрезной диск повреждён / деформирован	Замените диск
Подшипниковые узлы вала отрезного диска изношены	Замените подшипниковые узлы*
Низкая производительность	
Обороты двигателя не максимальные	Увеличьте обороты двигателя
Отрезной диск предназначен для резки другого материала	Используйте надлежащий диск
Отрезной диск изношен	Замените диск
Отрезной диск установлен неправильно (в противоположном направлении вращения)	Установите диск в правильном направлении вращения

() Данные работы по ремонту и обслуживанию должны осуществляться в авторизованном сервисном центре.*

Если неисправность своими силами устранить не удалось, обратитесь в авторизованный сервисный центр.

Если возникли другие неисправности, не указанные в таблице, обратитесь в авторизованный сервисный центр.

13. ГАРАНТИЙНЫЕ ОБЯЗАТЕЛЬСТВА

Гарантийный срок эксплуатации устройства составляет 12 месяцев с момента передачи покупателю.

Претензии по качеству принимаются только при условии, что обнаруженные недостатки и рекламация заявлены в течение гарантийного срока, установленного на устройство.

Претензии по комплектности и внешнему виду товара после передачи товара Покупателю не принимаются.

Для гарантийного обслуживания устройство предоставляется в сервисный центр:

- в полной комплектации (диск отрезной);
- с остатком топлива не менее 1/3 от общего объема топливного бака;
- в чистом виде.

При несоблюдении этих требований сервисный центр имеет право отказать вам в гарантийном обслуживании.

В течение гарантийного срока рекомендуется проходить техническое обслуживание устройства (услуги платные).

ГАРАНТИЙНОЕ ОБСЛУЖИВАНИЕ НЕ РАСПРОСТРАНЯЕТСЯ:

1. На устройство, у которого серийный номер неразборчив или удален.
2. На устройство, эксплуатировавшееся с нарушением требований руководства по эксплуатации, в том числе, если использовались не рекомендованные заводом-изготовителем расходные материалы.
3. На устройство, которое вышло из строя в результате естественного износа из-за интенсивного использования.
4. На устройство, подвергшееся самостоятельному ремонту или разборке.
5. На устройство с повреждениями, возникшими вследствие эксплуатации с не устранёнными перед работой неисправностями, конструктивными изменениями или повреждениями, возникшими вследствие технического обслуживания, ремонта лицами или организациями, не имеющими соответствующих полномочий, а также вследствие самостоятельной регулировки карбюратора.
6. На устройство, имеющее повреждения, дефекты, вызванные внешними механическими, термическими, химическими повреждениями, небрежным обращением, стихийными бедствиями, а также замерзанием жидкости внутри устройства.
7. На устройство, имеющее повреждения из-за несвоевременной затяжки внешних резьбовых соединений.
8. На устройство, имеющее повреждения, вызванные попаданием внутрь устройства посторонних предметов, жидкостей, а также засорением вентиляционных отверстий, масляных каналов.
9. На устройство, работавшее с перегрузками из-за попыток резания заклиненным (зажатым в материале) диском.
10. На неисправности и повреждения устройства, возникшие вследствие работы с дисбалансом и вибрацией из-за неправильной установки диска.
11. На двигатель устройства, вышедший из строя в результате использования не допустимого государственными стандартами качества топлива, работы на чистом бензине, работы на топливной смеси, хранившейся более 30 дней, либо на смеси с неправильным соотношением бензин/ масло, применения не рекомендованного

или некачественного масла для приготовления топливной смеси.

12. На двигатель устройства, вышедший из строя в результате длительной непрерывной работы на максимальных оборотах или явных перегрузок.
13. На двигатель устройства при работе без фильтрующих элементов воздушного фильтра, с грязными или поврежденными фильтрующими элементами.
14. На детали и узлы: свечи, карбюраторы, фильтры, ремни, шкивы, детали сцепления и стартерной группы, резинотехнические изделия, амортизаторы, кожухи диска.

**ПРОИЗВОДИТЕЛЬ
ОСТАВЛЯЕТ ЗА СОБОЙ ПРАВО
БЕЗ ПРЕДВАРИТЕЛЬНОГО УВЕДОМЛЕНИЯ
ВНОСИТЬ ИЗМЕНЕНИЯ В КОМПЛЕКТНОСТЬ,
КОНСТРУКЦИЮ ОТДЕЛЬНЫХ ДЕТАЛЕЙ И УЗЛОВ,
НЕ УХУДШАЮЩИЕ КАЧЕСТВО ИЗДЕЛИЯ.
ПОСЛЕ ПРОЧТЕНИЯ РУКОВОДСТВА
СОХРАНИТЕ ЕГО В ДОСТУПНОМ
И НАДЕЖНОМ МЕСТЕ*.**

Адреса сервисных центров в вашем регионе вы можете найти на сайте

WWW.CHAMPIONTOOL.RU

Импортер: ООО «Северо-Западная инструментальная компания»

Адрес: 195009, г. Санкт-Петербург, ул. Ватутина, д.19, лит.А, пом.14Н, оф.504

Производитель: SHARPER ELECTRIC MACHINE CO., LTD

Адрес: No. 11 Juhua North Rd, Baiyang Street, Wuyi, Jinhua, Zhejiang, China

* С последней версией руководства по эксплуатации можно ознакомиться на сайте www.championtool.ru.